

# Кулачки для механизированных патронов

## Технические характеристики

По вопросам продаж и поддержки обращайтесь:

Алматы (727)345-47-04  
Ангарск (3955)60-70-56  
Архангельск (8182)63-90-72  
Астрахань (8512)99-46-04  
Барнаул (3852)73-04-60  
Белгород (4722)40-23-64  
Благовещенск (4162)22-76-07  
Брянск (4832)59-03-52  
Владивосток (423)249-28-31  
Владикавказ (8672)28-90-48  
Владимир (4922)49-43-18  
Волгоград (844)278-03-48  
Вологда (8172)26-41-59  
Воронеж (473)204-51-73  
Екатеринбург (343)384-55-89

Иваново (4932)77-34-06  
Ижевск (3412)26-03-58  
Иркутск (395)279-98-46  
Казань (843)206-01-48  
Калининград (4012)72-03-81  
Калуга (4842)92-23-67  
Кемерово (3842)65-04-62  
Киров (8332)68-02-04  
Коломна (4966)23-41-49  
Кострома (4942)77-07-48  
Краснодар (861)203-40-90  
Красноярск (391)204-63-61  
Курск (4712)77-13-04  
Курган (3522)50-90-47  
Липецк (4742)52-20-81

Магнитогорск (3519)55-03-13  
Москва (495)268-04-70  
Мурманск (8152)59-64-93  
Набережные Челны (8552)20-53-41  
Нижний Новгород (831)429-08-12  
Новокузнецк (3843)20-46-81  
Ноябрьск (3496)41-32-12  
Новосибирск (383)227-86-73  
Омск (3812)21-46-40  
Орел (4862)44-53-42  
Оренбург (3532)37-68-04  
Пенза (8412)22-31-16  
Петрозаводск (8142)55-98-37  
Псков (8112)59-10-37  
Пермь (342)205-81-47

Ростов-на-Дону (863)308-18-15  
Рязань (4912)46-61-64  
Самара (846)206-03-16  
Санкт-Петербург (812)309-46-40  
Саратов (845)249-38-78  
Севастополь (8692)22-31-93  
Саранск (8342)22-96-24  
Симферополь (3652)67-13-56  
Смоленск (4812)29-41-54  
Сочи (862)225-72-31  
Ставрополь (8652)20-65-13  
Сургут (3462)77-98-35  
Сыктывкар (8212)25-95-17  
Тамбов (4752)50-40-97  
Тверь (4822)63-31-35

Тольятти (8482)63-91-07  
Томск (3822)98-41-53  
Тула (4872)33-79-87  
Тюмень (3452)66-21-18  
Ульяновск (8422)24-23-59  
Улан-Удэ (3012)59-97-51  
Уфа (347)229-48-12  
Хабаровск (4212)92-98-04  
Чебоксары (8352)28-53-07  
Челябинск (351)202-03-61  
Череповец (8202)49-02-64  
Чита (3022)38-34-83  
Якутск (4112)23-90-97  
Ярославль (4852)69-52-93

Россия +7(495)268-04-70

Казахстан +(727)345-47-04

Беларусь +(375)257-127-884

Узбекистан +998(71)205-18-59

Киргизия +996(312)96-26-47

эл.почта: [szs@nt-rt.ru](mailto:szs@nt-rt.ru) || сайт: <https://starda-force.nt-rt.ru/>

## Кулачки для патронов с механическим зажимом



### Кулачки сырые SJ-12-1 (S3-100) STARDA

Сырые мягкие накладные кулачки SJ-12-1 STARDA используются в токарных патронах диаметром 12 дюймов (300-315 мм).

В комплекте 3 сырых кулачка SJ-12-1.

Шаг зуба рейки 1,5 x 60°.

Кулачки сырые SJ-12-1 STARDA взаимозаменяемы с кулачками: HC12, SJ12048B-21, SB12N1, KSJ212, KM-WB126.

Совместимы с гидравлическими патронами: N-212, NB-212 STARDA, B-212, B-212A8, BB212, BL212 Kitagawa, HS-12 Samchully, AutoGrip, N-212, N-212A8, N-212A6, N-212A11, NB-212A8 AutoStrong, Autoclaws, Cah-12 Seoam, TF3B-12-A8 Tonfou, OP-212 Chandox, Howa и другими патронами подходящими по параметрам в таблице.

Диаметр токарных патронов: 315

Тип кулачков: Мягкие кулачки

Высота кулачка, мм: 50

Ширина кулачка, мм: 50

Шаг зуба: 1.5x60 грд.

Крепежные отверстия под винты: M16

Длина, мм: 130

Размер паза, мм: 21

Межосевое расстояние, мм: 30

Глубина паза, мм: 5

S1: 130

S2: 50

S3: 50

S4: 21

S5: 5

S6: 39

S7: 30

S8: 23

S9: 17

S10: 25

S11: 30

S12: M16

Зубчатое соединение: 1,5x60°

## **Кулачки сырые SJ-12 (паз 18мм) STARDA**

Сырые мягкие накладные кулачки SJ-12-1 (S3-80) STARDA используются в токарных патронах диаметром 12 дюймов (300-315 мм).

В комплекте 3 сырых кулачка SJ-12-1.

Шаг зуба рейки 1,5 x 60°.

**Высота кулачка 80 мм.**

Кулачки сырые SJ-12-1 (S3-80) STARDA взаимозаменяемы с кулачками: HC12, SJ12080B-21, SB12N1, KSJ212, KM-WB126.

Совместимы с гидравлическими патронами: N-212, NB-212 STARDA, B-212, B-212A8, BB212, BL212 Kitagawa, HS-12 Samchully, AutoGrip, N-212, N-212A8, N-212A6, N-212A11, NB-212A8 AutoStrong, Autoclaws, Cah-12 Seoam, TF3B-12-A8 Tonfou, OP-212 Chandox, Howa и другими патронами подходящими по параметрам в таблице.

Диаметр токарных патронов: 315

Тип кулачков: Мягкие кулачки

Высота кулачка, мм: 80

Ширина кулачка, мм: 50

Шаг зуба: 1.5x60 грд.

Крепёжные отверстия под винты: M16

Длина, мм: 130

Размер паза, мм: 21

Межосевое расстояние, мм: 30

Глубина паза, мм: 5

S1: 130

S2: 50

S3: 80

S4: 21

S5: 5

S6: 39

S7: 30

S8: 23

S9: 17

S10: 25

S11: 30

S12: M16

Зубчатое соединение: 1,5x60°

## Кулачки сырые SJ-15 STARDA

Сырые мягкие накладные кулачки SJ-12-1 (S3-100) STARDA используются в токарных патронах диаметром 12 дюймов (300-315 мм).

В комплекте 3 сырых кулачка SJ-12-1.

Шаг зуба рейки 1,5 x 60°.

**Высота кулачка 100 мм.**

Кулачки сырые SJ-12-1 (S3-100) STARDA взаимозаменяемы с кулачками: HC12, SJ12100B-21, SB12N1, KSJ212, KM-WB126.

Совместимы с гидравлическими патронами: N-212, NB-212 STARDA, B-212, B-212A8, BB212, BL212 Kitagawa, HS-12 Samchully, AutoGrip, N-212, N-212A8, N-212A6, N-212A11, NB-212A8 AutoStrong, Autoclaws, Cah-12 Seoam, TF3B-12-A8 Tonfou, OP-212 Chandox, Howa и другими патронами подходящими по параметрам в таблице.

Диаметр токарных патронов: 315

Тип кулачков: Мягкие кулачки

Высота кулачка, мм: 100

Ширина кулачка, мм: 50

Шаг зуба: 1.5x60 грд.

Крепежные отверстия под винты: M16

Длина, мм: 130

Размер паза, мм: 21

Межосевое расстояние, мм: 30

Глубина паза, мм: 5

S1: 130

S2: 50

S3: 100

S4: 21

S5: 5

S6: 39

S7: 30

S8: 23

S9: 17

S10: 25

S11: 30

S12: M16

Зубчатое соединение: 1,5x60°

## **Кулачки сырые SJ-15 (S3-100) STARDA**

Сырые мягкие накладные кулачки SJ-12 STARDA с пазом 18 мм используются в токарных патронах диаметром 12 дюймов (300-315 мм).

Кулачки сырые SJ-12-18 STARDA

В комплекте 3 сырых кулачка SJ-12.

Шаг зуба рейки 1,5 x 60°. **Паз 18 мм.**

Совместимы с гидравлическими патронами: N-212, NB-212 STARDA, B-212, B-212A8, BB212 Kitagawa, HS-12 Samchully, AutoGrip, N-212, N-212A8, N-212A6, N-212A11, NB-212A8 AutoStrong, Autoclaws, Cah-12 Seoam, TF3B-12 Tonfou, OP-212 Chandox, Howa и другими патронами подходящими по параметрам в таблице.

Диаметр токарных патронов: 315

Тип кулачков: Мягкие кулачки

Высота кулачка, мм: 50

Ширина кулачка, мм: 50

Шаг зуба: 1.5x60 град.

Крепежные отверстия под винты: M16

Длина, мм: 130

Размер паза, мм: 18

Межосевое расстояние, мм: 30

Глубина паза, мм: 5

S1: 130

S2: 50

S3: 50

S4: 18

S5: 5

S6: 39

S7: 30

S8: 23

S9: 17

S10: 25

S11: 30

S12: M16

Зубчатое соединение: 1,5x60°

## **Кулачки сырые SJ-15-1 (паз 25.5 мм) STARDA**

Сырые мягкие накладные кулачки SJ-15 STARDA используются в токарных патронах диаметром 15-18 дюймов (380-450 мм).

В комплекте 3 сырых кулачка SJ-15.

Шаг зуба рейки 1,5 x 60°.

Кулачки сырые SC-15 STARDA для токарного патрона.

Кулачки сырые HC-15 STARDA для токарного патрона.

Совместимы с гидравлическими патронами: N-215, N-218, NB-215 STARDA, B-215, B-215A8, BB215 Kitagawa, HS-15 Samchully, AutoGrip, N-215, N-215A8, N-218, N-215A11, NB-215A8 AutoStrong, Autoclaws, Cah-15 Seoam, TF3B-15 Tonfou, OP-215 Chandox, Nowa и другими патронами подходящими по параметрам в таблице.

Диаметр токарных патронов: 400

Тип кулачков: Мягкие кулачки

Высота кулачка, мм: 62

Ширина кулачка, мм: 62

Шаг зуба: 1.5x60 грд.

Крепежные отверстия под винты: M20

Длина, мм: 165

Размер паза, мм: 22

Межосевое расстояние, мм: 43

Глубина паза, мм: 5

S1: 165

S2: 62

S3: 62

S4: 22

S5: 5

S6: 37

S7: 43

S8: -

S9: 21

S10: 32

S11: 38

S12: M20

Зубчатое соединение: 1,5x60°

## **Кулачки сырые SJ-18 STARDA**

Сырые мягкие накладные кулачки SJ-18 STARDA используются в токарных патронах диаметром 15-18 дюймов (380-450 мм).

В комплекте 3 сырых кулачка SJ-15.

Шаг зуба рейки 1,5 x 60°.

Совместимы с гидравлическими патронами: N-218 STARDA, B-218, B-218, BB218 Kitagawa, HS-18

Samchully, AutoGrip, N-218, AutoStrong, Autoclaws, Cah-18 Seoam, TF3B-18 Tonfou, OP-218 Chandox, Nowa и другими патронами подходящими по параметрам в таблице.

Диаметр токарных патронов: 400

Тип кулачков: Мягкие кулачки

Высота кулачка, мм: 62

Ширина кулачка, мм: 62

Шаг зуба: 1.5x60 грд.

Крепежные отверстия под винты: M20

Длина, мм: 165

Размер паза, мм: 22

Межосевое расстояние, мм: 43

Глубина паза, мм: 5

S1: 165

S2: 62

S3: 62

S4: 22

S5: 5

S6: 37

S7: 43

S8: -

S9: 21

S10: 32

S11: 38

S12: M20

Зубчатое соединение: 1,5x60°

## **Кулачки сырые SJ-21 STARDA**

Сырые мягкие накладные кулачки SJ-21 STARDA используются в токарных патронах диаметром 20-24 дюймов (530-610 мм).

В комплекте 3 сырых кулачка SJ-21.

Шаг зуба рейки 1,5 x 60°.

Совместимы с гидравлическими патронами: N-220, N-224 STARDA, B-21, B-24 Kitagawa, AutoStrong, TF3B-21 Tonfou, OP-221 Chandox, Nowa и другими патронами подходящими по параметрам в таблице.

Диаметр токарных патронов: 500

Тип кулачков: Мягкие кулачки

Высота кулачка, мм: 70

Ширина кулачка, мм: 65

Шаг зуба: 1.5x60 грд.

Крепежные отверстия под винты: M20

Длина, мм: 180

Размер паза, мм: 25

Межосевое расстояние, мм: 43

Глубина паза, мм: 9

S1: 180

S2: 56

S3: 70

S4: 25

S5: 9

S6: 40

S7: 60

S8: -

S9: 21

S10: 32

S11: 45

S12: M20

Зубчатое соединение: 1,5x60°

## **Кулачки каленые HJ-06 STARDA**

Калёные накладные кулачки HJ-06 STARDA используются в токарных патронах диаметром 6 дюймов (160-167 мм).

В комплекте 3 калёных кулачка HJ-06.

Шаг зуба рейки 1,5 x 60°.

Калёные кулачки HJ-06 STARDA взаимозаменяемы с кулачками: AutoStrong HJ06, AutoGrip HJ-06, KITAGAWA HB06B1, SAMCHULLY HB06B1, Chandox HJ-06, TONFOU HJ-06, BISON SGT 2405-160-45K 398521611900, SGT 2405-160-45K 398521821200, ROHM KGF 160, id 110016 5736 rohm кулачки, SMW AUTOBLOK BB-D 175 BB-M 175.

Совместимы с гидравлическими патронами: N-206 STARDA, NB-206 STARDA, 2405-160 FORCECHUCK, 2405-160-45K 352405342500 Bison, B-206, B-206A5, BB-206 Kitagawa, HS-06 Samchully, 3H-206, 3H-206A5 AutoGrip, N-206, N-206A5, NB-206A5 AutoStrong, ROHM KFG 020666, SMW AUTOBLOK BB-D 175, BB-M 175, Autoclaws, Cah-06 Seoam, TF3B-6 Tonfou, OP-206 Chandox, Howa и другими патронами подходящими по параметрам в таблице.

Диаметр токарных патронов: 160

Тип кулачков: Каленые кулачки

Высота патрона с кулачками, мм: 36

Ширина кулачка,мм: 31

Шаг зуба: 1.5x60 грд.

Крепежные отверстия под винты: M10

Длина,мм: 67,5

Размер паза,мм: 12

Межосевое расстояние,мм: 20

H1: 67.5

H2: 31

H3: 36

H4: 12

H5: 5

H6: 15

H7: 20

H8: -

H9: 11

H10: 17

H11: 10

H12: M10

H13: 11

Зубчатое соединение: 1,5x60°

Рисунок: FIG-2

## **Кулачки каленые HJ-08 STARDA**

Диаметр токарных патронов: 200

Тип кулачков: Каленые кулачки

Высота патрона с кулачками,мм: 51

Ширина кулачка,мм: 35

Шаг зуба: 1.5x60 грд.

Крепежные отверстия под винты: M12

Длина,мм: 86

Размер паза,мм: 14

Межосевое расстояние,мм: 25

H1: 86

H2: 35

H3: 51

H4: 14

H5: 5

H6: 31

H7: 25

H8: 18

H9: 13

H10: 19

H11: 12

H12: M12

H13: 12

Зубчатое соединение: 1,5x60°

Рисунок: FIG-1

## **Кулачки каленые HJ-10 STARDA**

Диаметр токарных патронов: 250

Тип кулачков: Каленые кулачки

Высота патрона с кулачками, мм: 54

Ширина кулачка, мм: 40

Шаг зуба: 1.5x60 грд.

Крепежные отверстия под винты: M12

Длина, мм: 99,5

Размер паза, мм: 16

Межосевое расстояние, мм: 30

H1: 99.5

H2: 40

H3: 54

H4: 16

H5: 5

H6: 43

H7: 30

H8: 17

H9: 13

H10: 19

H11: 13

H12: M12

H13: 15

Зубчатое соединение: 1,5x60°

Рисунок: FIG-1

## **Кулачки каленые HJ-12-1 STARDA**

Диаметр токарных патронов: 315

Тип кулачков: Каленые кулачки

Высота патрона с кулачками, мм: 52

Ширина кулачка, мм: 50

Шаг зуба: 1.5x60 грд.

Крепежные отверстия под винты: M16

Длина, мм: 103

Размер паза, мм: 21

Межосевое расстояние, мм: 30

H1: 103

H2: 50

H3: 52

H4: 21

H5: 5

H6: 62.5

H7: 30

H8: -

H9: 17

H10: 25

H11: 17

H12: M16

H13: 30

Зубчатое соединение: 1,5x60°

## **Кулачки каленые HJ-12 (паз 18 мм) STARDA**

Диаметр токарных патронов: 315

Тип кулачков: Каленые кулачки

Высота патрона с кулачками, мм: 52

Ширина кулачка, мм: 50

Шаг зуба: 1.5x60 грд.

Крепежные отверстия под винты: M16

Длина,мм: 103

Размер паза,мм: 21

Межосевое расстояние,мм: 30

H1: 103

H2: 50

H3: 52

H4: 18

H5: 5

H6: 62.5

H7: 30

H8: -

H9: 17

H10: 25

H11: 17

H12: M16

H13: 30

Зубчатое соединение: 1,5x60°

## **Кулачки каленые HJ-15 STARDA**

Диаметр токарных патронов: 400

Тип кулачков: Каленые кулачки

Высота патрона с кулачками,мм: 86

Ширина кулачка,мм: 62

Шаг зуба: 1.5x60 грд.

Крепежные отверстия под винты: M20

Длина,мм: 149

Размер паза,мм: 22

Межосевое расстояние,мм: 43

H1: 149

H2: 62

H3: 86

H4: 22

H5: 8

H6: 63

H7: 43

H8: 34

H9: 21

H10: 32

H11: 20

H12: M20

H13: 40

Зубчатое соединение: 1,5x60°

## **Кулачки каленые HJ-18 STARDA**

Калёные накладные кулачки HJ STARDA используются в токарных патронах диаметром 18 дюймов (380-405 мм).

В комплекте 3 калёных кулачка HJ.

Шаг зуба рейки 1,5 x 60°.

Это те же самые Кулачки каленые HJ STARDA

Совместимы с гидравлическими патронами: N-218 STARDA, B-218, B-218, BB218 Kitagawa, HS-18 Samchully, AutoGrip, N-218, AutoStrong, Autoclaws, Cah-18 Seoam, TF3B-18 Tonfou, OP-218 Chandox, Nowa и другими патронами подходящими по параметрам в таблице.

## **Кулачки каленые HJ-15-1 (паз 25,5 мм) STARDA**

Калёные накладные кулачки HJ STARDA используются в токарных патронах диаметром 18 дюймов (380-405 мм).

В комплекте 3 калёных кулачка HJ.

Шаг зуба рейки 1,5 x 60°.

Это те же самые Кулачки каленые HJ STARDA

Совместимы с гидравлическими патронами: N-218 STARDA, B-218, B-218, BB218 Kitagawa, HS-18 Samchully, AutoGrip, N-218, AutoStrong, Autoclaws, Cah-18 Seoam, TF3B-18 Tonfou, OP-218 Chandox, Nowa и другими патронами подходящими по параметрам в таблице.

## **Кулачки каленые HJ-18 STARDA**

Калёные накладные кулачки HJ STARDA используются в токарных патронах диаметром 18 дюймов (380-405 мм).

В комплекте 3 калёных кулачка HJ.

Шаг зуба рейки 1,5 x 60°.

Это те же самые Кулачки каленые HJ STARDA

Совместимы с гидравлическими патронами: N-218 STARDA, B-218, B-218, BB218 Kitagawa, HS-18 Samchully, AutoGrip, N-218, AutoStrong, Autoclaws, Cah-18 Seoam, TF3B-18 Tonfou, OP-218 Chandox, Nowa и другими патронами подходящими по параметрам в таблице.

## **Кулачки сырые SJ-06 STARDA**

Сырые мягкие накладные кулачки SJ STARDA используются в токарных патронах диаметром 6 дюймов (160 мм).

В комплекте 3 сырых кулачка SJ.

Шаг зуба рейки 1,5 x 60°.

Кулачки сырые SJ-06 STARDA взаимозаменяемы с кулачками: HC-06, KSJ6, SB06B1, KM-WB66, SJ06036B

Совместимы с гидравлическими патронами: 2405-160 FORCECHUCK, V-206, N-206, NB-206 STARDA, B-206, BB206, BS306, HON-206, BL206, BB06 Kitagawa, HS-06, MH-206, HC-06, HCH-06 Samchully, AutoGrip, N-206, N-206A5, NB-206A5 AutoStrong, Autoclaws, Cah-06 Seoam, TF3B-6 Tonfou, OP-206 Chandox, Howa

и другими патронами подходящими по параметрам в таблице.

## **Кулачки сырые SJ-06 (S3-60) STARDA**

Сырые мягкие накладные кулачки SJ STARDA используются в токарных патронах диаметром 6 дюймов (160 мм).

В комплекте 3 сырых кулачка SJ.

Шаг зуба рейки 1,5 x 60°.

Кулачки сырые SJ-06 STARDA взаимозаменяемы с кулачками: HC-06, KSJ6, SB06B1, KM-WB66, SJ06036B

Совместимы с гидравлическими патронами: 2405-160 FORCECHUCK, V-206, N-206, NB-206 STARDA, B-206, BB206, BS306, HON-206, BL206, BB06 Kitagawa, HS-06, MH-206, HC-06, HCH-06 Samchully, AutoGrip, N-206, N-206A5, NB-206A5 AutoStrong, Autoclaws, Cah-06 Seoam, TF3B-6 Tonfou, OP-206 Chandox, Howa

и другими патронами подходящими по параметрам в таблице.

## **Кулачки сырые SJ-06 (S3-80) STARDA**

Сырые мягкие накладные кулачки SJ STARDA используются в токарных патронах диаметром 6 дюймов (160 мм).

В комплекте 3 сырых кулачка SJ.

Шаг зуба рейки 1,5 x 60°.

Кулачки сырые SJ-06 STARDA взаимозаменяемы с кулачками: HC-06, KSJ6, SB06B1, KM-WB66, SJ06036B

Совместимы с гидравлическими патронами: 2405-160 FORCECHUCK, V-206, N-206, NB-206 STARDA, B-206, BB206, BS306, HON-206, BL206, BB06 Kitagawa, HS-06, MH-206, HC-06, HCH-06 Samchully, AutoGrip, N-206, N-206A5, NB-206A5 AutoStrong, Autoclaws, Cah-06 Seoam, TF3B-6 Tonfou, OP-206 Chandox, Howa

и другими патронами подходящими по параметрам в таблице.

## **Кулачки сырые SJ-08 STARDA**

Сырые мягкие накладные кулачки SJ STARDA используются в токарных патронах диаметром 6 дюймов (160 мм).

В комплекте 3 сырых кулачка SJ.

Шаг зуба рейки 1,5 x 60°.

Кулачки сырые SJ-06 STARDA взаимозаменяемы с кулачками: HC-06, KSJ6, SB06B1, KM-WB66, SJ06036B

Совместимы с гидравлическими патронами: 2405-160 FORCECHUCK, V-206, N-206, NB-206 STARDA, B-206, BB206, BS306, HON-206, BL206, BB06 Kitagawa, HS-06, MH-206, HC-06, HCH-06 Samchully, AutoGrip, N-206, N-206A5, NB-206A5 AutoStrong, Autoclaws, Cah-06 Seoam, TF3B-6

Tonfou, OP-206 Chandox, Howa  
и другими патронами подходящими по параметрам в таблице.

## **Кулачки сырые SJ-08 (S3-80) STARDA**

Сырые мягкие накладные кулачки SJ STARDA используются в токарных патронах диаметром 6 дюймов (160 мм).

В комплекте 3 сырых кулачка SJ.

Шаг зуба рейки 1,5 x 60°.

Кулачки сырые SJ-06 STARDA взаимозаменяемы с кулачками: HC-06, KSJ6, SB06B1, KM-WB66, SJ06036B

Совместимы с гидравлическими патронами: 2405-160 FORCECHUCK, V-206, N-206, NB-206 STARDA, B-206, BB206, BS306, HOH-206, BL206, BB06 Kitagawa, HS-06, MH-206, HC-06, HCH-06 Samchully, AutoGrip, N-206, N-206A5, NB-206A5 AutoStrong, Autoclaws, Cah-06 Seoam, TF3B-6 Tonfou, OP-206 Chandox, Howa

и другими патронами подходящими по параметрам в таблице.

## **Кулачки сырые SJ-08 (S3-100) STARDA**

Сырые мягкие накладные кулачки SJ STARDA используются в токарных патронах диаметром 6 дюймов (160 мм).

В комплекте 3 сырых кулачка SJ.

Шаг зуба рейки 1,5 x 60°.

Кулачки сырые SJ-06 STARDA взаимозаменяемы с кулачками: HC-06, KSJ6, SB06B1, KM-WB66, SJ06036B

Совместимы с гидравлическими патронами: 2405-160 FORCECHUCK, V-206, N-206, NB-206 STARDA, B-206, BB206, BS306, HOH-206, BL206, BB06 Kitagawa, HS-06, MH-206, HC-06, HCH-06 Samchully, AutoGrip, N-206, N-206A5, NB-206A5 AutoStrong, Autoclaws, Cah-06 Seoam, TF3B-6 Tonfou, OP-206 Chandox, Howa

и другими патронами подходящими по параметрам в таблице.

## **Кулачки сырые SJ-10 STARDA**

Сырые мягкие накладные кулачки SJ STARDA используются в токарных патронах диаметром 6 дюймов (160 мм).

В комплекте 3 сырых кулачка SJ.

Шаг зуба рейки 1,5 x 60°.

Кулачки сырые SJ-06 STARDA взаимозаменяемы с кулачками: HC-06, KSJ6, SB06B1, KM-WB66, SJ06036B

Совместимы с гидравлическими патронами: 2405-160 FORCECHUCK, V-206, N-206, NB-206 STARDA, B-206, BB206, BS306, HOH-206, BL206, BB06 Kitagawa, HS-06, MH-206, HC-06, HCH-06 Samchully, AutoGrip, N-206, N-206A5, NB-206A5 AutoStrong, Autoclaws, Cah-06 Seoam, TF3B-6 Tonfou, OP-206 Chandox, Howa

и другими патронами подходящими по параметрам в таблице.

## **Кулачки сырые SJ-10 (S3-80) STARDA**

Сырые мягкие накладные кулачки SJ STARDA используются в токарных патронах диаметром 6 дюймов (160 мм).

В комплекте 3 сырых кулачка SJ.

Шаг зуба рейки 1,5 x 60°.

Кулачки сырые SJ-06 STARDA взаимозаменяемы с кулачками: HC-06, KSJ6, SB06B1, KM-WB66, SJ06036B

Совместимы с гидравлическими патронами: 2405-160 FORCECHUCK, V-206, N-206, NB-206 STARDA, B-206, BB206, BS306, HON-206, BL206, BB06 Kitagawa, HS-06, MH-206, HC-06, HCH-06 Samchully, AutoGrip, N-206, N-206A5, NB-206A5 AutoStrong, Autoclaws, Cah-06 Seoam, TF3B-6 Tonfou, OP-206 Chandox, Howa и другими патронами подходящими по параметрам в таблице.

## **Кулачки сырые SJ-10 (S3-100) STARDA**

Сырые мягкие накладные кулачки SJ STARDA используются в токарных патронах диаметром 6 дюймов (160 мм).

В комплекте 3 сырых кулачка SJ.

Шаг зуба рейки 1,5 x 60°.

Кулачки сырые SJ-06 STARDA взаимозаменяемы с кулачками: HC-06, KSJ6, SB06B1, KM-WB66, SJ06036B

Совместимы с гидравлическими патронами: 2405-160 FORCECHUCK, V-206, N-206, NB-206 STARDA, B-206, BB206, BS306, HON-206, BL206, BB06 Kitagawa, HS-06, MH-206, HC-06, HCH-06 Samchully, AutoGrip, N-206, N-206A5, NB-206A5 AutoStrong, Autoclaws, Cah-06 Seoam, TF3B-6 Tonfou, OP-206 Chandox, Howa и другими патронами подходящими по параметрам в таблице.

## **Кулачки сырые SJ-12-1 STARDA**

Сырые мягкие накладные кулачки SJ STARDA используются в токарных патронах диаметром 6 дюймов (160 мм).

В комплекте 3 сырых кулачка SJ.

Шаг зуба рейки 1,5 x 60°.

Кулачки сырые SJ-06 STARDA взаимозаменяемы с кулачками: HC-06, KSJ6, SB06B1, KM-WB66, SJ06036B

Совместимы с гидравлическими патронами: 2405-160 FORCECHUCK, V-206, N-206, NB-206 STARDA, B-206, BB206, BS306, HON-206, BL206, BB06 Kitagawa, HS-06, MH-206, HC-06, HCH-06 Samchully, AutoGrip, N-206, N-206A5, NB-206A5 AutoStrong, Autoclaws, Cah-06 Seoam, TF3B-6 Tonfou, OP-206 Chandox, Howa и другими патронами подходящими по параметрам в таблице.

## **Кулачки сырые SJ-12-1 (S3-80) STARDA**

Сырые мягкие накладные кулачки SJ STARDA используются в токарных патронах диаметром 6 дюймов (160 мм).

В комплекте 3 сырых кулачка SJ.

Шаг зуба рейки 1,5 x 60°.

Кулачки сырые SJ-06 STARDA взаимозаменяемы с кулачками: HC-06, KSJ6, SB06B1, KM-WB66,

SJ06036B

Совместимы с гидравлическими патронами: 2405-160 FORCECHUCK, V-206, N-206, NB-206 STARDA, B-206, BB206, BS306, HOH-206, BL206, BB06 Kitagawa, HS-06, MH-206, HC-06, HCH-06 Samchully, AutoGrip, N-206, N-206A5, NB-206A5 AutoStrong, Autoclaws, Cah-06 Seoam, TF3B-6 Tonfou, OP-206 Chandox, Nowa и другими патронами подходящими по параметрам в таблице.

## Кулачки каленые накладные для патронов 2405-К и 2405

1  
2  
3  
4  
5  
6  
B



**SZCZĘKI GÓRNE TWARDE - DO UCHWYTU 2405-K**  
КУЛАЧКИ КАЛЕННЫЕ НАКЛАДНЫЕ - ДЛЯ ПАТРОНОВ 2405-K

**METRYCZNA WIELKOŚĆ KĄTA ZĄBKÓW 1,5 mm x 60° LUB 3,0 mm x 60°**  
МЕТРИЧЕСКОЕ ЗУБЧАТОЕ СОЕДИНЕНИЕ 1,5 мм x 60° ИЛИ 3,0 мм x 60°

STAL STAL  
60 AAA

Wkładki teowe str. 336  
Т-образные вкладыши стр.

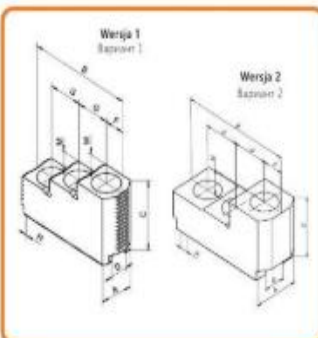

Uchwyt BISON	Nr produktu	Wielkość uchwytu	Wersja	A	B	C	D H7	F	G	H	M	LH Gwint	kg / kpl.
												LH Ryśba	
2405-135-34K	398521600400	135	1	23	53	36	10,0	13,0	14	1,5 mm x 60°	10	M8	1,4
2405-160-45K	398521611900	160	1	32	64	43	12,0	12,5	20	1,5 mm x 60°	10	M10	1,0
2405-200-52K	398521711000	200	1	35	79	49	14,0	14,5	25	1,5 mm x 60°	12	M12	1,6
2405-250-75K	398521721100	250	1	40	102	54	16,0	21,0	30	1,5 mm x 60°	14	M12	3,0
2405-315-91K	398521731100	315	1	45	102	58	21,0	21,0	30	1,5 mm x 60°	14	M15	3,1
2405-400-120K	398521741500	400	1	50	140	75	25,5	27	43	1,5 mm x 60°	18	M20	6,0
2405-500-160K	398521751100	500	1	50	140	75	25	27	43	3,0 mm x 60°	18	M20	6,2
2405-630-200K	398521762100	630	2	55	136	70	25	25	43	3,0 mm x 60°	28	M20	6,3
2405-800-255K	398521772300	800	2	55	136	70	25	25	43	3,0 mm x 60°	28	M20	6,3

SGT 2405-K  
SGT 2405



**SZCZĘKI GÓRNE TWARDE - DO UCHWYTU 2405**  
КУЛАЧКИ КАЛЕННЫЕ НАКЛАДНЫЕ - ДЛЯ ПАТРОНОВ 2405

**CAŁOWA WIELKOŚĆ KĄTA ZĄBKÓW 1/16" x 90° LUB 3/32" x 90°**  
ДЮЙМОВОЕ ЗУБЧАТОЕ СОЕДИНЕНИЕ 1/16" x 90° ИЛИ 3/32" x 90°

STAL STAL  
90 AAA

Wkładki teowe str. 336  
Т-образные вкладыши стр.

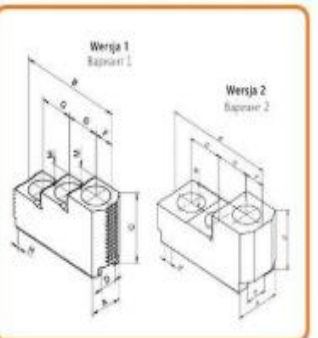

Uchwyt BISON	Nr produktu	Wielkość uchwytu	Wersja	A	B	C	D H7	F	G	H	M	LH Gwint	kg / kpl.
												LH Ryśba	
2405-160-45	398521610600	160	1	28	76	45	17	34	24	1/16" x 90°	10	M12	1,0
2405-200-52	398521710700	200	1	32	78	49	17	14,5	24,5	1/16" x 90°	12	M12	1,4
2405-250-75	398521720900	250	1	40	102	58	21	19	32	1/16" x 90°	14	M16	2,7
2405-315-91	398521730000	315	1	40	102	58	21	19	32	1/16" x 90°	14	M16	2,7
2405-400-120	398521742800	400	1	50	140	75	25,5	27	43	3/32" x 90°	18	M20	6,2
2405-500-160	398521742800	500	1	50	140	75	25,5	27	43	3/32" x 90°	18	M20	6,2
2405-630-200	398521761900	630	1	55	136	70	25,5	25	43	3/32" x 90°	28	M20	6,3
2405-800-255	398521771000	800	2	55	136	70	25,5	25	43	3/32" x 90°	28	M20	6,3

## Кулачки каленые накладные для патронов 2605



**SZCZĘKI GÓRNE TWARDE - DO UCHWYTU 2605**  
КУЛАЧКИ КАЛЕННЫЕ НАКЛАДНЫЕ • ДЛЯ ПАТРОНОВ 2605

**SALOWA WIELKOŚĆ KĄTA ZĄBKÓW 1/16" x 90°**  
ДЮЙМОВОЕ ЗУБЧАТОЕ СОЕДИНЕНИЕ 1/16" x 90°

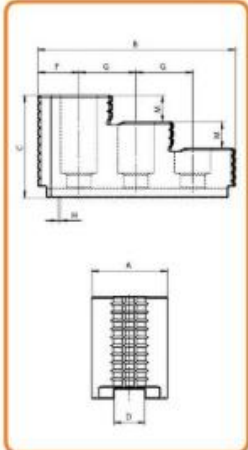

- 1
- 2
- 3
- 4
- 5
- 6

Uchwyt BISON Патрон BISON	Nr produktu Код продукта	Wielkośc uchwytu Размер патрона	A	B	C	D H7	F	G	H	M	LH Gwint LH Резьба		kg / kpl. кг / кпл.
											1/16"	90°	
2605-160-45	398521810000	160	28	76	45	17	14	24	1/16" x 90°	10	M12	1,3	
2605-200-52	398521820000	200	32	78	49	17	14,5	24,5	1/16" x 90°	12	M12	1,8	
2605-250-75	398521830100	250	40	102	58	21	19	32	1/16" x 90°	14	M16	3,5	
2605-315-91	398521840300	315	40	102	58	21	19	32	1/16" x 90°	14	M16	3,5	

## Кулачки каленые накладные для патронов 2605-K

- 1
- 2
- 3
- 4
- 5
- 6

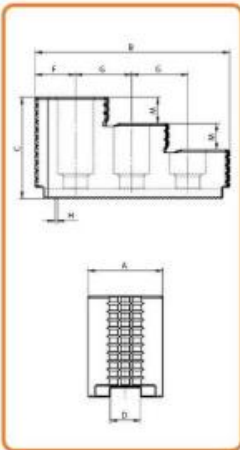

**SZCZĘKI GÓRNE TWARDE - DO UCHWYTU 2605-K**  
КУЛАЧКИ КАЛЕННЫЕ НАКЛАДНЫЕ • ДЛЯ ПАТРОНОВ 2605-K

**METRYCZNA WIELKOŚĆ KĄTA ZĄBKÓW 1,5 mm x 60°**  
МЕТРИЧЕСКОЕ ЗУБЧАТОЕ СОЕДИНЕНИЕ 1,5 мм x 60°



Uchwyt BISON Патрон BISON	Nr produktu Код продукта	Wielkośc uchwytu Размер патрона	A	B	C	D H7	F	G	H	M	LH Gwint LH Резьба		kg / kpl. кг / кпл.
											1,5 mm	60°	
2605-135-34K	398521811000	135	28	53	36	10	13	14	1,5 mm x 60°	10	M8	0,5	
2605-160-41K	398521821200	160	32	64	43	12	12,5	20	1,5 mm x 60°	10	M10	1,3	
2605-200-52K	398521831400	200	35	79	49	14	14,5	25	1,5 mm x 60°	12	M12	2,1	
2605-250-75K	398521841600	250	40	102	54	16	21	30	1,5 mm x 60°	14	M12	2,9	
2605-315-91K	398521851800	315	45	102	58	21	21	30	1,5 mm x 60°	14	M16	4,0	

## Кулачки каленые накладные для патронов 2488



**SZCZĘKI GÓRNE TWARDE - DO UCHWYTU 2488**  
КУЛАЧКИ КАЛЕННЫЕ НАКЛАДНЫЕ • ДЛЯ ПАТРОНОВ 2488

**SALOWA WIELKOŚĆ KĄTA ZĄBKÓW 1/16" x 90°**  
ДЮЙМОВОЕ ЗУБЧАТОЕ СОЕДИНЕНИЕ 1/16" x 90°



Uchwyt BISON Патрон BISON	Nr produktu Код продукта	Wielkośc uchwytu Размер патрона	A	B	C	D H7	F	G	H	M	LH Gwint LH Резьба		kg / kpl. кг / кпл.
											1/16"	90°	
2488-160	398521610000	160	28	76	45	17	14	24	1/16" x 90°	10	M12	1,0	
2488-200	398521710700	200	32	78	49	17	14,5	24,5	1/16" x 90°	12	M12	1,4	
2488-250	398521720900	250	40	102	58	21	19	32	1/16" x 90°	14	M16	2,7	
2488-315	398521730000	315	40	102	58	21	19	32	1/16" x 90°	14	M16	2,7	

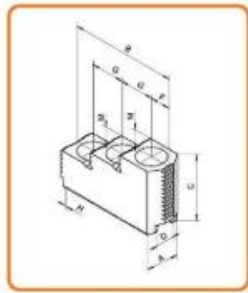

- 1
- 2
- 3
- 4
- 5
- 6

## Кулачки мягкие накладные (сырые) для патронов 2105-K и 2105



**SZCZĘKI GÓRNE MIĘKIE - DO UCHWYTU 2105-K**  
КУЛАЧКИ МЯГКИЕ НАКЛАДНЫЕ (СЫРЫЕ) - ДЛЯ ПАТРОНОВ 2105-K



**METRYCZNA WIELKOŚĆ KĄTA ZĄBKÓW 1,5 mm x 60°**  
МЕТРИЧЕСКОЕ ЗУБЧАТОЕ СОЕДИНЕНИЕ 1,5 мм x 60°



Wkładki teowe str. 338  
Т-образные вставки стр.

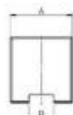
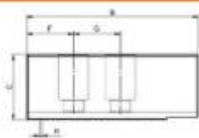

Uchwyt BISON Патрон BISON	Nr produktu Код продукта	Wielkość uchwytu Размер патрона	A	B	C	D H7	F	G	H	LH Gwint		kg / kpl. кг / шт.
										LH Pasoño	кг / шт.	
2105-135-34K	398521210200	135	25	54	25	10	12	14	1,5 mm x 60°	M8	0,4	
2105-160-45K	398521220400	160	40	65	40	12	12	20	1,5 mm x 60°	M10	1,1	
2105-200-52K	398521240800	200	40	95	40	14	24	25	1,5 mm x 60°	M12	2,0	
2105-250-75K	398521250000	250	50	105	50	16	30	30	1,5 mm x 60°	M12	3,5	
2105-315-91K	398521260100	315	50	110	50	21	21	30	1,5 mm x 60°	M16	3,4	



**SZCZĘKI GÓRNE MIĘKIE - DO UCHWYTU 2105**  
КУЛАЧКИ МЯГКИЕ НАКЛАДНЫЕ (СЫРЫЕ) - ДЛЯ ПАТРОНОВ 2105



**CAŁOWA WIELKOŚĆ KĄTA ZĄBKÓW 1/16" x 90°**  
ДЮЙМОВОЕ ЗУБЧАТОЕ СОЕДИНЕНИЕ 1/16" x 90°



Wkładki teowe str. 338  
Т-образные вставки стр.

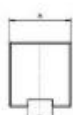
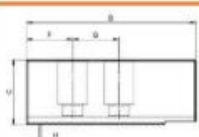

Uchwyt BISON Патрон BISON	Nr produktu Код продукта	Wielkość uchwytu Размер патрона	A	B	C	D H7	F	G	H	LH Gwint		kg / kpl. кг / шт.
										LH Pasoño	кг / шт.	
2105-160-45	398520010200	160	40	65	40	17	15	24	1/16" x 90°	M12	1,2	
2105-200-52	398520020400	200	40	95	40	17	15	24	1/16" x 90°	M12	1,9	
2105-250-75	398520030600	250	45	105	50	21	20	28	1/16" x 90°	M16	3,2	
2105-315-91	398520040800	315	45	110	50	21	20	28	1/16" x 90°	M16	3,4	

## Кулачки мягкие накладные (сырые) для патронов 2405-K



**SZCZĘKI GÓRNE MIĘKIE - DO UCHWYTU 2405-K**  
КУЛАЧКИ МЯГКИЕ НАКЛАДНЫЕ (СЫРЫЕ) - ДЛЯ ПАТРОНОВ 2405-K

**METRYCZNA WIELKOŚĆ KĄTA ZĄBKÓW 1,5 mm x 60° LUB 3,0 mm x 60°**  
МЕТРИЧЕСКОЕ ЗУБЧАТОЕ СОЕДИНЕНИЕ 1,5 мм x 60° ИЛИ 3,0 мм x 60°



Wkładki teowe str. 338  
Т-образные вставки стр.

Uchwyt BISON Патрон BISON	Nr produktu Код продукта	Wielkość uchwytu Размер патрона	Wersja Вариант	A	B	C	D H7	F	G	G1	H	LH Gwint		kg / kpl. кг / шт.
												LH Pasoño	кг / шт.	
2405-135-34K	398521500300	135	1	25	34	25	10	12	14	-	1,5 mm x 60°	M8	0,6	
2405-160-45K	398521511800	160	1	40	65	40	12	12	20	-	1,5 mm x 60°	M10	1,8	
2405-200-52K	398521521000	200	1	40	95	40	14	24	25	-	1,5 mm x 60°	M12	2,8	
2405-250-75K	398521531100	250	1	50	105	50	16	30	30	-	1,5 mm x 60°	M12	5,1	
2405-315-91K	398521541200	315	1	50	110	50	21	21	30	-	1,5 mm x 60°	M16	5,0	
2405-400-120K	398521552800	400	2	60	140	60	25,5	26	43	-	1,5 mm x 60°	M20	9,5	
2405-500-160K	398521553000	500	2	60	140	60	25	26	43	-	3,0 mm x 60°	M20	9,5	
2405-630-200K	398521554300	630	3	70	170	70	25	27	43	43	3,0 mm x 60°	M20	15,2	
2405-800-255K	398521554300	800	3	70	170	70	25	27	43	43	3,0 mm x 60°	M20	15,2	

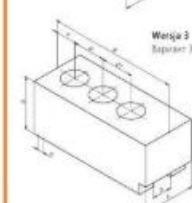
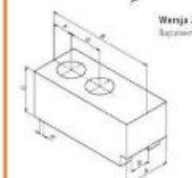
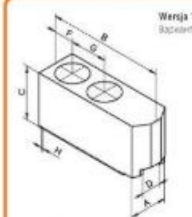

Ø 135 - 800 mm

## Кулачки мягкие накладные (сырые) для патронов 2405

- 1
- 2
- 3
- 4
- 5
- 6
- B



**SZCZĘKI GÓRNE MIĘKKIE - DO UCHWYTU 2405**  
 КУЛАЧКИ МЯГКИЕ НАКЛАДНЫЕ (СЫРЫЕ) - ДЛЯ ПАТРОНОВ 2405



**WIELKOŚĆ KĄTA ZĄBKÓW 1/16" x 90° LUB 3/32" x 90°**  
 ДЮЙМОВОЕ ЗУБЧАТОЕ СОЕДИНЕНИЕ 1/16" x 90° ИЛИ 3/32" x 90°

Wkładki teowe str. 338  
 Т-образные вкладки стр.

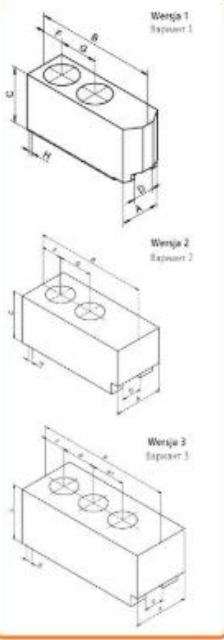

Uchwyt BISON	Nr produktu	Wielkość uchwytu	Wersja	A	B	C	D H7	F	G	G1	H	LH Gwint	kg / kpl.
Патрон BISON	Код продукта	Размер патрона	Вариант									LH Резьба	кг / кпл.
2405-160-45	398521510500	160	1	40	65	40	17	15	24	-	1/16" x 90°	M12	1,7
2405-200-52	398521520700	200	1	40	95	40	17	15	24	-	1/16" x 90°	M12	2,8
2405-250-75	398521530900	250	1	50	105	50	21	20	28	-	1/16" x 90°	M16	4,7
2405-315-91	398521540000	315	1	50	110	50	21	20	28	-	1/16" x 90°	M16	5,0
2405-400-120	398521550200	400	2	60	140	60	25,5	25	35	-	3/32" x 90°	M20	6,5
2405-500-160	398521550200	500	2	60	140	60	25,5	25	35	-	3/32" x 90°	M20	9,5
2405-630-200	398521555600	630	3	70	170	70	25,5	27	43	43	3/32" x 90°	M20	15,2
2405-800-255	398521555600	800	3	70	170	70	25,5	27	43	43	3/32" x 90°	M20	15,2

## Кулачки мягкие накладные (сырые) для патронов 2605-K

- 1
- 2
- 3
- 4
- 5
- 6
- B



**SZCZĘKI GÓRNE MIĘKKIE - DO UCHWYTU 2605-K**  
 КУЛАЧКИ МЯГКИЕ НАКЛАДНЫЕ (СЫРЫЕ) - ДЛЯ ПАТРОНОВ 2605-K



Wkładki teowe str. 338  
 Т-образные вкладки стр.

**METRYCZNA WIELKOŚĆ KĄTA ZĄBKÓW 1,5 mm x 60° LUB 3,0 mm x 60°**  
 МЕТРИЧЕСКОЕ ЗУБЧАТОЕ СОЕДИНЕНИЕ 1,5 мм x 60° ИЛИ 3,0 мм x 60°

Uchwyt BISON	Nr produktu	Wielkość uchwytu	Wersja	A	B	C	D H7	F	G	G1	H	LH Gwint	kg / kpl.
Патрон BISON	Код продукта	Размер патрона	Вариант									LH Резьба	кг / кпл.
2605-135-34K	398521843100	135	1	25	54	25	10	12	14	-	1,5 mm x 60°	M8	0,8
2605-160-45K	398521853300	160	1	40	65	40	12	12	20	-	1,5 mm x 60°	M10	2,3
2605-200-52K	398521875200	200	1	40	95	40	14	24	25	-	1,5 mm x 60°	M12	3,7
2605-250-75K	398521885400	250	1	50	105	50	16	30	30	-	1,5 mm x 60°	M12	6,6
2605-315-91K	398521896800	315	1	50	110	50	23	21	30	-	1,5 mm x 60°	M16	6,6
2405-400-120K	398521898400	400	2	60	140	60	25,5	26	43	-	1,5 mm x 60°	M20	9,5
2405-500-160K	398521899700	500	2	60	140	60	25	26	43	-	3,0 mm x 60°	M20	9,5
2405-630-200K	398521892800	630	3	70	170	70	25	27	43	43	3,0 mm x 60°	M20	15,2
2405-800-255K	398521892800	800	3	70	170	70	25	27	43	43	3,0 mm x 60°	M20	15,2

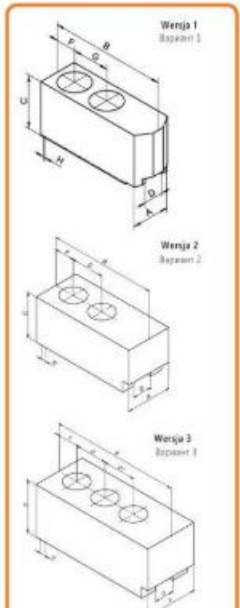

## Кулачки мягкие накладные (сырые) для патронов 2605

- 1
- 2
- 3
- 4
- 5
- 6



**SZCZĘKI GÓRNE MIĘKIE - DO UCHWYTU 2605**  
 КУЛАЧКИ МЯГКИЕ НАКЛАДНЫЕ (СЫРЫЕ) - ДЛЯ ПАТРОНОВ 2605



**SALOWA WIELKOŚĆ KĄTA ZĄBKÓW 1/16" x 90° LUB 3/32" x 90°**  
 ДЮЙМОВОЕ ЗУБЧАТОЕ СОЕДИНЕНИЕ 1/16" x 90° ИЛИ 3/32" x 90°

Wkładki teowe str. 338  
 Т-образные вкладки стр.

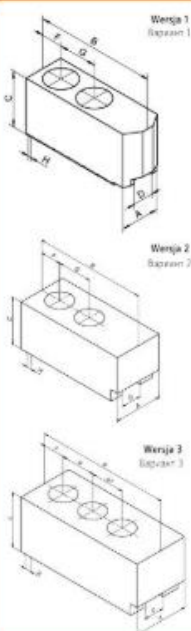

Uchwyt BISON	Nr produktu	Wielkość uchwytu	Wersja	A	B	C	D H7	F	G	G1	H	LH Gwint		kg / kpl.
												LH Passyba	str. / kpl.	
2605-160-45	39852150700	160	1	40	65	40	17	15	24	-	1/16" x 90°	M12	2,1	
2605-200-52	39852187060	200	1	40	95	40	17	15	24	-	1/16" x 90°	M12	3,6	
2605-250-75	39852188000	250	1	50	105	50	21	20	28	-	1/16" x 90°	M16	6,0	
2605-315-91	39852189020	315	1	50	110	50	21	20	28	-	1/16" x 90°	M16	6,6	
2405-400-120	398521801500	400	2	60	140	60	25,5	25	35	-	3/32x90	M20	9,5	
2405-500-160	398521801900	500	2	60	140	60	25,5	25	35	-	3/32x90	M20	9,5	
2405-630-200	398521802100	630	3	70	170	70	25,5	27	43	43	3/32x90	M20	15,2	
2405-800-285	398521802200	800	3	70	170	70	25,5	27	43	43	3/32x90	M20	15,2	

## Кулачки мягкие накладные (сырые) для патронов 2488

Wkładki teowe str. 338  
 Т-образные вкладки стр.



**SZCZĘKI GÓRNE MIĘKIE - DO UCHWYTU 2488**  
 КУЛАЧКИ МЯГКИЕ НАКЛАДНЫЕ (СЫРЫЕ) - ДЛЯ ПАТРОНОВ 2488

**SALOWA WIELKOŚĆ KĄTA ZĄBKÓW 1/16" x 90°**  
 ДЮЙМОВОЕ ЗУБЧАТОЕ СОЕДИНЕНИЕ 1/16" x 90°



Uchwyt BISON	Nr produktu	Wielkość uchwytu	A	B	C	D H7	F	G	H	LH Gwint		kg / kpl.
										LH Passyba	str. / kpl.	
2488-160	398521510500	160	40	65	40	17	15	24	1/16" x 90°	M12	1,7	
2488-200	398521520700	200	40	95	40	17	15	24	1/16" x 90°	M12	2,8	
2488-250	398521530900	250	50	105	50	21	20	28	1/16" x 90°	M16	4,7	
2488-315	398521540000	315	50	110	50	21	20	28	1/16" x 90°	M16	5,0	

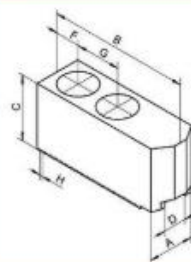

- 1
- 2
- 3
- 4
- 5
- 6

## Кулачки зубчатые

1  
2  
3  
4  
5  
6  
B



**SZCZĘKI CHWYTAKOWE - MOCOWANIE ZEWNĘTRZNE**  
КУЛАНКИ ЗУБЧАТЫЕ - ВНЕШНИЙ ЗАЖИМ

**METRYCZNA WIELKOŚĆ KĄTA ZĄBKÓW 1,5 mm x 60°**  
МЕТРИЧЕСКОЕ ЗУБЧАТОЕ СОЕДИНЕНИЕ 1,5 мм x 60°

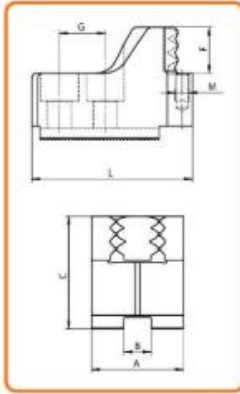

Uchwyt BISON	Nr produktu	Wielkość uchwytu	Zakres mocowania	A	B	C	F	G	L	M	kg / kpl.
Патрон BISON	Код продукта	Размер патрона	Диапазон зажима								кг / ед.
2405-160-45K	398521609900	160	28 - 55	40	12	49	20	20	74,0	M5	1,9
2405-160-45K	398521613100	160	36 - 68	40	12	49	20	20	58,0	M5	1,7
2405-160-45K	398521613400	160	50 - 81	40	12	49	20	20	70,0	M6	1,8
2405-160-45K	398521614700	160	63 - 97	40	12	49	20	20	80,0	M6	1,5
2405-160-45K	398521615000	160	80 - 112	40	12	49	20	20	60,0	M6	1,7
2405-200-52K	398521716300	200	29 - 72	40	14	49	20	25	83,0	M6	2,0
2405-200-52K	398521714800	200	61 - 100	40	14	49	20	25	69,0	M6	1,8
2405-200-52K	398521713500	200	92 - 129	40	14	49	20	25	57,0	M6	1,5
2405-200-52K	398521717600	200	111 - 158	40	14	49	20	25	50,0	M6	1,2
2405-200-52K	398521715000	200	150 - 189	40	14	49	20	25	73,5	M6	2,0
2405-250-75K	398521722400	250	40 - 94	40	16	59	25	30	97,0	M6	2,9
2405-250-75K	398521723700	250	78 - 130	40	16	59	25	30	78,0	M6	2,2
2405-250-75K	398521724000	250	121 - 173	40	16	59	25	30	67,0	M6	2,0
2405-250-75K	398521725200	250	166 - 215	40	16	59	25	30	66,5	M6	2,0
2405-250-75K	398521726500	250	203 - 252	40	16	59	25	30	85,5	M6	2,6
2405-315-91K	398521732600	315	41 - 127	50	21	59	30	30	120,0	M8	4,0
2405-315-91K	398521733900	315	89 - 181	50	21	59	30	30	95,0	M8	3,2
2405-315-91K	398521734100	315	153 - 245	50	21	59	30	30	75,0	M8	2,4
2405-315-91K	398521735400	315	219 - 300	50	21	59	30	30	85,0	M8	3,1

SZ KB 2405-K

**Kolki опорowe** str. 339  
Опорные шпильки стр.

**Wkładki teowe** str. 338  
Горбыльные вкладки стр.



**SZCZĘKI CHWYTAKOWE - MOCOWANIE WEWNĘTRZNE**  
КУЛАНКИ ЗУБЧАТЫЕ - ВНУТРЕННИЙ ЗАЖИМ

**METRYCZNA WIELKOŚĆ KĄTA ZĄBKÓW 1,5 mm x 60°**  
МЕТРИЧЕСКОЕ ЗУБЧАТОЕ СОЕДИНЕНИЕ 1,5 мм x 60°

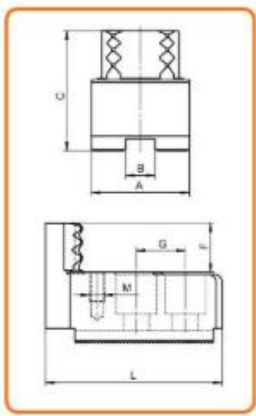

1,5 mm x 60°

Uchwyt BISON	Nr produktu	Wielkość uchwytu	Zakres mocowania	A	B	C	F	G	L	M	kg / kpl.
Патрон BISON	Код продукта	Размер патрона	Диапазон зажима								кг / ед.
2405-160-45K	398521616200	160	43 - 70	40	12	49	20	20	75	M6	1,7
2405-160-45K	398521617100	160	48 - 81	40	12	49	20	20	72	M6	1,6
2405-160-45K	398521618800	160	67 - 99	40	12	49	20	20	72	M6	1,7
2405-160-45K	398521619000	160	89 - 123	40	12	49	20	20	64	M6	1,8
2405-200-52K	398521718900	200	46 - 89	40	14	49	20	25	82	M6	1,8
2405-200-52K	398521712200	200	80 - 117	40	14	49	20	25	69	M6	1,7
2405-200-52K	398521719100	200	106 - 150	40	14	49	20	25	63	M6	1,7
2405-200-52K	398521700500	200	138 - 182	40	14	49	20	25	60	M6	1,8
2405-250-75K	398521727800	250	59 - 110	40	16	59	25	30	97	M6	2,5
2405-250-75K	398521728000	250	95 - 147	40	16	59	25	30	80	M6	2,4
2405-250-75K	398521729300	250	133 - 185	40	16	59	25	30	71	M6	2,2
2405-250-75K	398521701800	250	172 - 224	40	16	59	25	30	65	M6	2,6
2405-315-91K	398521736700	315	74 - 156	50	21	49	20	30	105	M8	3,0
2405-315-91K	398521737000	315	134 - 216	50	21	49	20	30	82	M8	2,5
2405-315-91K	398521738200	315	192 - 278	50	21	49	20	30	82	M8	2,6
2405-315-91K	398521739500	315	252 - 330	50	21	49	20	30	90	M8	3,3

1  
2  
3  
4  
5  
6  
B

**Kolki опорowe** str. 339  
Опорные шпильки стр.

**Wkładki teowe** str. 338  
Горбыльные вкладки стр.

SW KB 2405-K



**SZCZĘKI CHWYTAKOWE - MOCOWANIE ZEWNĘTRZNE**  
КУЛАНКИ ЗУБЧАТЫЕ - ВНЕШНИЙ ЗАЖИМ

**CAŁOWA WIELKOŚĆ KĄTA ZĄBKÓW 1/16" x 90°**  
ДУЙМОВОЕ ЗУБЧАТОЕ СОЕДИНЕНИЕ 1/16" x 90°

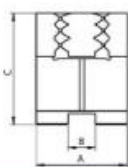
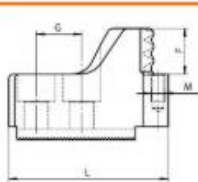

Uchwyt BISON	Nr produktu	Wielkość uchwytu	Zakres mocowania	A	B	C	F	G	L	M	kg / kpl.
Патрон BISON	Код продукта	Размер патрона	Диапазон зажима								кг / кпл.
2405-160-45	398522520500	160	28 - 35	40	17	49	20	24	74.0	M6	1.8
2405-160-45	398522521800	160	36 - 38	40	17	49	20	24	68.0	M6	1.6
2405-160-45	398522522000	160	50 - 81	40	17	49	20	24	70.0	M6	1.6
2405-160-45	398522521100	160	63 - 97	40	17	49	20	24	60.0	M6	1.3
2405-160-45	398522524600	160	80 - 112	40	17	49	20	24	60.0	M6	1.5
2405-200-52	398522530700	200	29 - 72	40	17	49	20	23	83.0	M6	2.0
2405-200-52	398522531000	200	63 - 100	40	17	49	20	23	69.0	M6	1.8
2405-200-52	398522532200	200	92 - 129	40	17	49	20	23	57.0	M6	1.5
2405-200-52	398522533500	200	111 - 158	40	17	49	20	23	50.0	M6	1.2
2405-200-52	398522534800	200	150 - 189	40	17	49	20	23	73.5	M6	2.0
2405-250-75	398522540900	250	40 - 94	40	21	59	25	30	97.0	M6	2.6
2405-250-75	398522541100	250	78 - 130	40	21	59	25	30	78.0	M6	1.9
2405-250-75	398522542400	250	121 - 173	40	21	59	25	30	67.0	M6	1.7
2405-250-75	398522543700	250	166 - 215	40	21	59	25	30	66.5	M6	1.6
2405-250-75	398522544000	250	203 - 252	40	21	59	25	30	85.5	M6	2.4
2405-315-91	398522550000	315	41 - 127	50	21	59	30	30	120.0	M8	4.0
2405-315-91	398522551300	315	89 - 181	50	21	59	30	30	95.0	M8	3.2
2405-315-91	398522552600	315	153 - 245	50	21	59	30	30	75.0	M8	2.4
2405-315-91	398522553900	315	219 - 300	50	21	59	30	30	85.0	M8	3.1

1/16" x 90°

**Kolki опорowe** str. 339  
Опорные штифты стр.

**Wkładki teowe** str. 338  
Т-образные вкладки стр.



**SZCZĘKI CHWYTAKOWE - MOCOWANIE WEWNĘTRZNE**  
КУЛАНКИ ЗУБЧАТЫЕ - ВНУТРЕННИЙ ЗАЖИМ

**CAŁOWA WIELKOŚĆ KĄTA ZĄBKÓW 1/16" x 90°**  
ДУЙМОВОЕ ЗУБЧАТОЕ СОЕДИНЕНИЕ 1/16" x 90°

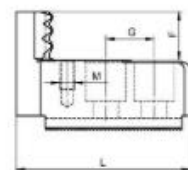
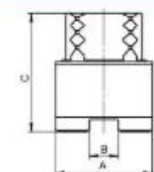

Uchwyt BISON	Nr produktu	Wielkość uchwytu	Zakres mocowania	A	B	C	F	G	L	M	kg / kpl.
Патрон BISON	Код продукта	Размер патрона	Диапазон зажима								кг / кпл.
2405-160-45	398522525900	160	43 - 70	40	17	49	20	24	75	M6	1.5
2405-160-45	398522526100	160	48 - 81	40	17	49	20	24	72	M6	1.5
2405-160-45	398522527600	160	67 - 99	40	17	49	20	24	72	M6	1.7
2405-160-45	398522528700	160	89 - 123	40	17	49	20	24	64	M6	1.7
2405-200-52	398522535000	200	46 - 89	40	17	49	20	23	82	M6	1.7
2405-200-52	398522536300	200	80 - 117	40	17	49	20	23	69	M6	1.7
2405-200-52	398522537600	200	106 - 150	40	17	49	20	23	63	M6	1.6
2405-200-52	398522538900	200	138 - 182	40	17	49	20	23	60	M6	1.7
2405-250-75	398522545200	250	59 - 110	40	21	59	25	30	97	M6	2.8
2405-250-75	398522546500	250	95 - 147	40	21	59	25	30	80	M6	3.1
2405-250-75	398522547800	250	133 - 185	40	21	59	25	30	71	M6	1.9
2405-250-75	398522549000	250	172 - 224	40	21	59	25	30	65	M6	1.9
2405-315-91	398522554100	315	74 - 156	50	21	49	20	30	105	M8	3.0
2405-315-91	398522555400	315	134 - 216	50	21	49	20	30	82	M8	2.5
2405-315-91	398522556700	315	192 - 278	50	21	49	20	30	82	M8	2.6
2405-315-91	398522557900	315	252 - 330	50	21	49	20	30	90	M8	3.3

1/16" x 90°

**Kolki опорowe** str. 339  
Опорные штифты стр.

**Wkładki teowe** str. 338  
Т-образные вкладки стр.

## По вопросам продаж и поддержки обращайтесь:

Алматы (727)345-47-04  
Ангарск (3955)60-70-56  
Архангельск (8182)63-90-72  
Астрахань (8512)99-46-04  
Барнаул (3852)73-04-60  
Белгород (4722)40-23-64  
Благовещенск (4162)22-76-07  
Брянск (4832)59-03-52  
Владивосток (423)249-28-31  
Владикавказ (8672)28-90-48  
Владимир (4922)49-43-18  
Волгоград (844)278-03-48  
Вологда (8172)26-41-59  
Воронеж (473)204-51-73  
Екатеринбург (343)384-55-89

Иваново (4932)77-34-06  
Ижевск (3412)26-03-58  
Иркутск (395)279-98-46  
Казань (843)206-01-48  
Калининград (4012)72-03-81  
Калуга (4842)92-23-67  
Кемерово (3842)65-04-62  
Киров (8332)68-02-04  
Коломна (4966)23-41-49  
Кострома (4942)77-07-48  
Краснодар (861)203-40-90  
Красноярск (391)204-63-61  
Курск (4712)77-13-04  
Курган (3522)50-90-47  
Липецк (4742)52-20-81

Магнитогорск (3519)55-03-13  
Москва (495)268-04-70  
Мурманск (8152)59-64-93  
Набережные Челны (8552)20-53-41  
Нижний Новгород (831)429-08-12  
Новокузнецк (3843)20-46-81  
Ноябрьск (3496)41-32-12  
Новосибирск (383)227-86-73  
Омск (3812)21-46-40  
Орел (4862)44-53-42  
Оренбург (3532)37-68-04  
Пенза (8412)22-31-16  
Петрозаводск (8142)55-98-37  
Псков (8112)59-10-37  
Пермь (342)205-81-47

Ростов-на-Дону (863)308-18-15  
Рязань (4912)46-61-64  
Самара (846)206-03-16  
Санкт-Петербург (812)309-46-40  
Саратов (845)249-38-78  
Севастополь (8692)22-31-93  
Саранск (8342)22-96-24  
Симферополь (3652)67-13-56  
Смоленск (4812)29-41-54  
Сочи (862)225-72-31  
Ставрополь (8652)20-65-13  
Сургут (3462)77-98-35  
Сыктывкар (8212)25-95-17  
Тамбов (4752)50-40-97  
Тверь (4822)63-31-35

Тольятти (8482)63-91-07  
Томск (3822)98-41-53  
Тула (4872)33-79-87  
Тюмень (3452)66-21-18  
Ульяновск (8422)24-23-59  
Улан-Удэ (3012)59-97-51  
Уфа (347)229-48-12  
Хабаровск (4212)92-98-04  
Чебоксары (8352)28-53-07  
Челябинск (351)202-03-61  
Череповец (8202)49-02-64  
Чита (3022)38-34-83  
Якутск (4112)23-90-97  
Ярославль (4852)69-52-93

Россия +7(495)268-04-70

Казахстан +(727)345-47-04

Беларусь +(375)257-127-884

Узбекистан +998(71)205-18-59

Киргизия +996(312)96-26-47

эл.почта: [szs@nt-rt.ru](mailto:szs@nt-rt.ru) || сайт: <https://starda-force.nt-rt.ru/>